

La centralina DALI PROFESSIONAL consente il massimo risparmio energetico, genera un sistema flessibile e adattabile anche alle esigenze future, e può essere ampliato o implementato con sensori, interfacce pulsante e relè per controllare accensioni di apparecchi non DALI.

Mediante la gestione con smartphone e connessione WIFI (la rete WIFI deve essere comune alla rete LAN della centralina) è possibile suddividere la gestione dell'impianto per competenze di ogni singolo utente.

E' possibile gestire raggruppamenti e/o singoli apparecchi, aree o la totalità dell'impianto.

Ogni centralina è in grado di controllare un massimo di 256 driver (suddivisi in 4 bus da 64 indirizzi ciascuno), inclusi i sensori, e fino a 16 gruppi, inclusi sistemi di rilevamento luce diurna e presenza. Sia i sensori che le interfacce pulsante non richiedono alimentazioni esterne ma sono alimentati direttamente dal BUS DALI.

Tramite l'orologio in tempo reale integrato (RTC), è possibile generare timer e variazioni di scene automatiche. L'orologio viene mantenuto aggiornato mediante la batteria tampone, anche in assenza temporanea di alimentazione.

Il sistema si interfaccia con sensori di presenza e luminosità per altezze da 2 a 5 metri, specifici sensori di movimento dedicati all'uso di edifici con altezze fino a 13 metri e interfacce per pulsanti NA (Coupler) in grado di gestire singoli apparecchi, gruppi, scene o sequenze.

Il sistema è compatibile per la gestione di apparecchi Tunable White, RGB e RGBW, sia DT6 che DT8.

Impostando le coordinate geografiche del luogo di installazione si possono automatizzare eventi legati a orari di alba e tramonto generando Timer adattivi alle stagioni.

E' compatibile con tutti i driver DALI e mediante l'uso di DALI repeater è possibile gestire più apparecchi in broadcast utilizzando un solo indirizzo.

Il sistema è in grado di gestire apparecchi ON-OFF, utilizzando dei relè controllabili DALI SWITCH SO a 3 canali fino a 6A per canale.

La programmazione avviene mediante software dedicato e richiede l'uso di un PC Windows.

The DALI PROFESSIONAL control unit allows maximum energy savings, generates a flexible system that can be adapted to future needs, and can be extended or implemented with sensors, button interfaces and relays to control the switches of non-DALI fixtures.

Through the management with smartphone and WIFI connection (the WIFI network must be common to the LAN network of the central unit) it is possible to subdivide the management of the plant for the skills of each individual user.

It is possible to manage groupings and/or individual fixtures, areas or the whole plant.

Each control unit is able to control a maximum of 256 drivers (divided into 4 BUS of 64 addresses each) including sensors, and up to 16 groups, including light and presence detection systems. Both sensors and button interfaces do not require external power supplies but are powered directly by the DALI BUS.

With the integrated real-time clock (RTC), timers and automatic scene variations can be generated. The watch is kept up to date by means of the backup battery, even in the temporary absence of power.

The system interfaces with presence and light sensors for heights from 2 to 5 meters, specific motion sensors dedicated to the use of buildings with heights up to 13 meters, and NO button interfaces (Coupler) capable of handling individual fixtures, groups, scenes or sequences. The system is compatible for the management of Tunable White, RGB and RGBW fixtures, both DT6 and DT8. By setting the geographical coordinates of the installation site you can automate events related to sunrise and sunset times generating Timers adaptive to the seasons.

It's compatible with all DALI drivers and through the use of DALI repeaters you can manage multiple broadcast devices using just one address. The system is able to manage ON-OFF devices, using DALI SWITCH SO controllable relays with 3 channels up to 6A per channel.

The programming is carried out via a dedicated software and requires the use of a Windows PC.

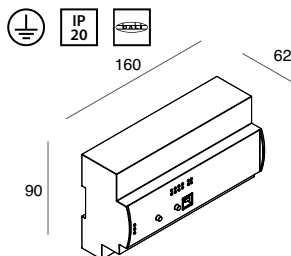
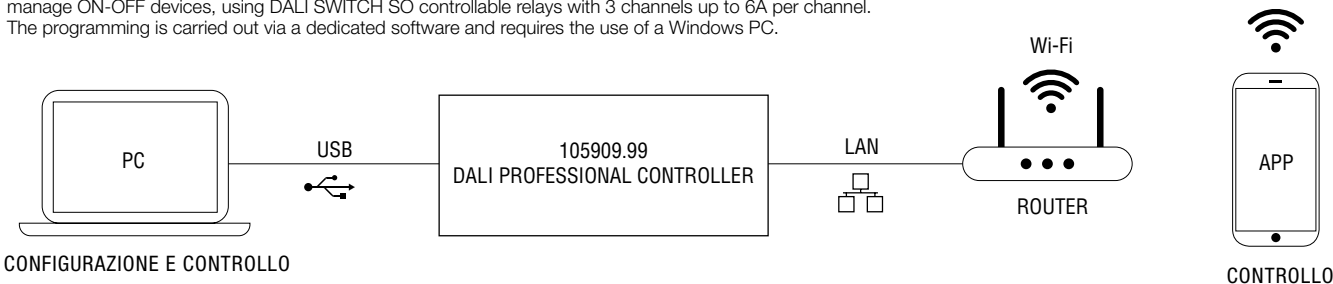

CENTRALINA DALI PROFESSIONAL RTC

Per installazione su barra DIN. Gestibili max 256 alimentatori DALI (suddivisi su 4 BUS da 64 indirizzi). Gestione RGB, RGBW, Tunable White, Timer astronomico, RTC, ciclo circadiano ecc.

105909.99

DALI PROFESSIONAL RTC CONTROL UNIT

For DIN rail installation. Max 256 DALI power supplies can be managed (divided into 4 BUS 64-address buses). Management RGB, RGBW, Tunable White, Astronomical Timer, RTC, circadian cycle etc.

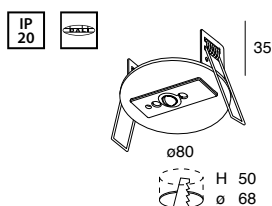

SENSORE DALI INCASSO

Sensore DALI di luce ambientale e rilevatore di presenza, per installazione da incasso con molle. Altezza di installazione 2-5 m.

105903.99

RECESSED DALI SENSOR

DALI light sensor and presence detector, for recessed installation with clips. Installation height 2-5 m.

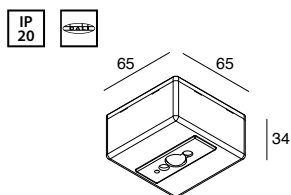

SENSORE DALI PLAFONE

Sensore DALI di luce ambientale e rilevatore di presenza, per installazione a soffitto. Altezza di installazione 2-5 m.

105904.99

SURFACE MOUNTING DALI SENSOR

DALI light sensor and presence detector, for ceiling installation. Installation height 2-5 m.

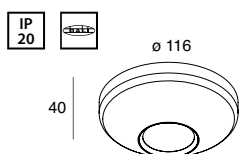

SENSORE HIGH BAY DALI PLAFONE

Sensore DALI di luce ambientale e rilevatore di presenza, per installazione a soffitto. Altezza di installazione 3-10 m.

105910.99

SURFACE MOUNTING HIGH BAY DALI SENSOR

DALI light sensor and presence detector, for ceiling installation. Installation height 3-10 m.

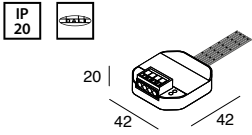

COUPLER DALI

Interfaccia di gestione per max 4 pulsanti NA. Controllo scene, gruppi, abilitazione sensori, timer ecc. programmati tramite software.

105907.99

COUPLER DALI

Management interface for max 4 NA buttons. Control scenes, groups, enabling sensors, timers etc. programmed by software.

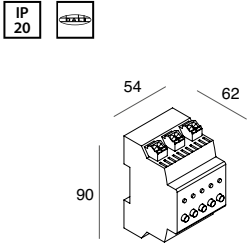

DALI SWITCH

Dispositivo di controllo DALI per accensione e spegnimento indipendente di max 3 indirizzi ON/OFF o provvisti di lampade tradizionali non dimmerabili. Per installazione su barra DIN. Alimentazione dedicata 24 Vdc (cod. 105912.99) da ordinare a parte.

105911.99

DALI SWITCH

DALI control device for independent switching on and off of up to 3 ON/OFF addresses or equipped with traditional non dimmable lamps. For installation on DIN rail. Dedicated power supply 24 Vdc (cod. 105912.99) to be ordered separately.

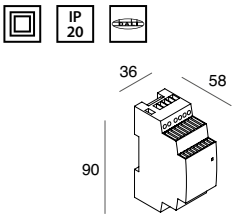

ALIMENTATORE 24V PER DALI SWITCH

Per installazione su barra DIN.

105912.99

24V POWER SUPPLY FOR DALI SWITCH

For installation on DIN rail.

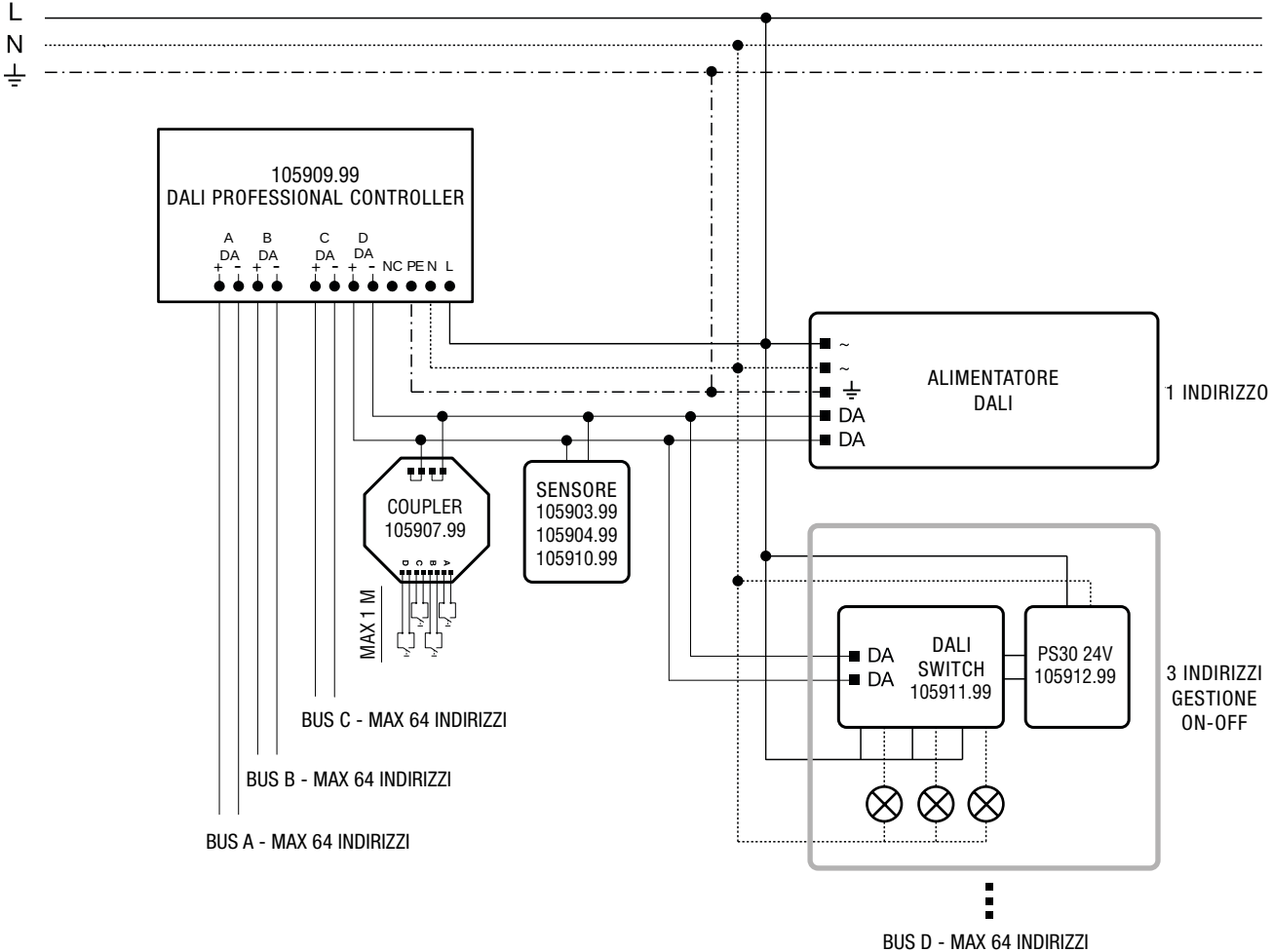

PROFILED STRIP LED LIGHT MANAGEMENT