

HERO PLUS

114690.01

novalux
ITALIAN LIGHTING DESIGN SINCE 1948



Caratteristiche

Uso: Interno

Tipo installazione: PARETE, INCASSO IN CARTONGESSO, SOSPENSIONE, PLAFONE, BINARIO

Colore: BIANCO

Dimmerazione: DALI2

L: 280mm

A: 53mm

H: 69mm

Made in: ITALY

Garanzia: 5 anni

Peso: 1.5kg

Dati tecnici

IP: 40

Classe di isolamento: I

Tensione di alimentazione: 220-240V 50/60Hz

SELV: No

[HERO PLUS: Visualizza maggiori info sul prodotto](#)

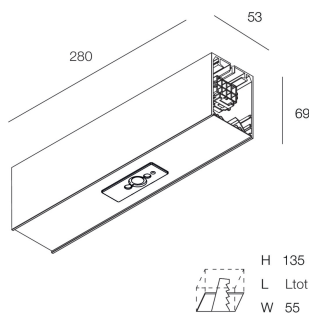

Novalux S.r.l. via Marzabotto, 2 40050 Funo di Argelato (BO) Italy
Tel: +39 051 860558 · Fax +39 051 6647859 · Mail: info@novalux.it · P.IVA 00536541204 · novalux.com
Società soggetta ad attività di direzione e coordinamento da parte di SLV GmbH







La presente scheda tecnica è di proprietà di Novalux S.r.l., tutti i diritti riservati. Novalux S.r.l. si riserva il diritto di apportare modifiche senza preavviso alcuno.
Ultimo aggiornamento: 29/5/2026, 14:52:56

HERO PLUS

114690.01

novalux
ITALIAN LIGHTING DESIGN SINCE 1948

ACCESSORI DI COMPLETAMENTO

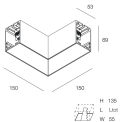
| | | |
|--|-------------------------------------|------------------|
|  | HERO+: KIT DI GIUNZIONE PROFILI 1PZ | 108940.99 |
|  | HERO: COPPIA TESTATE BIA | 108684.01 |
|  | HERO+: MOD.CIECO 280 BIA | 114685.01 |
|  | HERO+: MOD.CIECO 1120 BIA | 114686.01 |
|  | HERO+: MOD.CIECO 1400 BIA | 114687.01 |
|  | HERO+: MOD.CIECO 1680 BIA | 114688.01 |
|  | HERO+: MOD.CIECO ANG. SX DX 150 BIA | 114689.01 |

ACCESSORI DI MONTAGGIO

| | | |
|---|--|------------------|
|  | HERO: SOSPL.3000 1PZ TESTA W.G.ALTO | 1086A1.99 |
|  | HERO+: SOSP L.3M REGOLA. DAL BASSO 1PZ | 114694.99 |
|  | HERO: KIT INCASSO LED (1X) | 108688.99 |



Novalux S.r.l. via Marzabotto, 2 40050 Funo di Argelato (BO) Italy
Tel: +39 051 860558 · Fax +39 051 6647859 · Mail: info@novalux.it · P.IVA 00536541204 · novalux.com
Società soggetta ad attività di direzione e coordinamento da parte di SLV GmbH

La presente scheda tecnica è di proprietà di Novalux S.r.l., tutti i diritti riservati. Novalux S.r.l. si riserva il diritto di apportare modifiche senza preavviso alcuno.
Ultimo aggiornamento: 29/5/2026, 14:52:56

HERO PLUS

114690.01

novalux
ITALIAN LIGHTING DESIGN SINCE 1948



HERO: SPESS. CARTONG. 10MM 2PZ.

108689.99



KIT ALIMENTAZIONE L3000 5P BIA

108922.01



KIT ALIMENTAZIONE L3000 5P NE

108922.02



KIT ALIMENTAZIONE L3000 5P CAF

108922.20



KIT ALIMENTAZIONE L3000 5P CAP

108922.21

ACCESSORI DI EMERGENZA



HERO+: KIT 2 CAVI 1X1.5 EMERGE. L.1400

108941.99



Novalux S.r.l. via Marzabotto, 2 40050 Funo di Argelato (BO) Italy
Tel: +39 051 860558 · Fax +39 051 6647859 · Mail: info@novalux.it · P.IVA 00536541204 · novalux.com
Società soggetta ad attività di direzione e coordinamento da parte di SLV GmbH

La presente scheda tecnica è di proprietà di Novalux S.r.l., tutti i diritti riservati. Novalux S.r.l. si riserva il diritto di apportare modifiche senza preavviso alcuno.
Ultimo aggiornamento: 29/5/2026, 14:52:56