

HERO B

108784.20 + 108923.99

HERO B: 43W 4K 1120 PUSH CAF + HERO: DIFF. OPALE TL PER 1120



novalux
ITALIAN LIGHTING DESIGN SINCE 1948

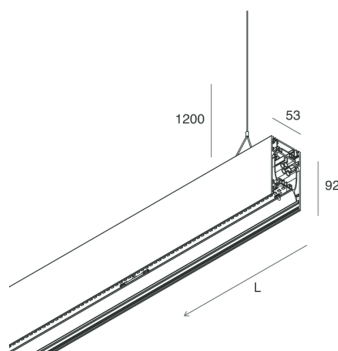
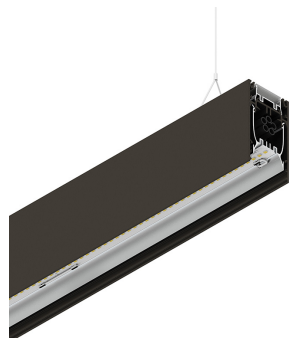

Caratteristiche

Uso: Interno
Tipo installazione: SOSPENSIONE
Emissione: DIRETTA/INDIRETTA
Ottica: OPALE TUTTA LUCE
Colore: CAFFE
Dimmerazione: PUSH
Emergenza: NO
L: 1120mm
A: 53mm
H: 92mm
Made in: ITALY
Garanzia: 5 anni
Peso: 4kg

Dati tecnici

Potenza reale apparecchio: 48.5W
Flusso luminoso apparecchio: 4623lm
Flusso luminoso indiretto: 2226lm
IP: 40
Classe di isolamento: I
N° Driver per prodotto: 2
Tensione di alimentazione: 220-240V 50/60Hz
SELV: Sì

Sorgente

Sorgente luminosa: LED
Potenza sorgente: 43W
Temperatura colore: 4000K
CRI: >90
Tolleranza colore: 3 Step MacAdam
LED lifespan: 50000h L80 B20

Conformità

CEI EN 60598-1:2021 + A11:2023, CEI EN 60598-2-1:2022

Norme

Rischio fotobiologico: GRUPPO RISCHIO 0 Apparecchio certificato in GRUPPO ESENTE DA RISCHI, in conformità alla normativa CEI EN 62471:2010-01, IEC TR 62778:2014.
CAM edilizia: Conforme al Decreto Ministeriale 23 giugno 2022 n.256.

[Visualizza maggiori info sul prodotto](#)



Novalux S.r.l. via Marzabotto, 2 40050 Funo di Argelato (BO) Italy
Tel: +39 051 860558 · Fax +39 051 6647859 · Mail: info@novalux.it · P.IVA 00536541204 · novalux.com
Società soggetta ad attività di direzione e coordinamento da parte di SLV GmbH

La presente scheda tecnica è di proprietà di Novalux S.r.l., tutti i diritti riservati. Novalux S.r.l. si riserva il diritto di apportare modifiche senza preavviso alcuno.
Ultimo aggiornamento: 8/4/2025, 11:10:35

HERO B

108784.20 + 108923.99

HERO B: 43W 4K 1120 PUSH CAF + HERO: DIFF. OPALE TL PER 1120

novalux
ITALIAN LIGHTING DESIGN SINCE 1948



Caratteristiche

Uso: Interno
Ottica: OPALE TUTTA LUCE
L: 1120mm
A: 52.5mm
H: 15mm
Made in: ITALY
Garanzia: 5 anni
Peso: 0.13kg

Dati tecnici

IP: 40

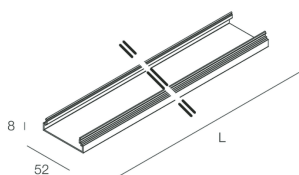

Novalux S.r.l. via Marzabotto, 2 40050 Funo di Argelato (BO) Italy
Tel: +39 051 860558 · Fax +39 051 6647859 · Mail: info@novalux.it · P.IVA 00536541204 · novalux.com
Società soggetta ad attività di direzione e coordinamento da parte di SLV GmbH

La presente scheda tecnica è di proprietà di Novalux S.r.l., tutti i diritti riservati. Novalux S.r.l. si riserva il diritto di apportare modifiche senza preavviso alcuno.
Ultimo aggiornamento: 8/4/2025, 11:10:35







HERO B

108784.20 + 108923.99

HERO B: 43W 4K 1120 PUSH CAF + HERO: DIFF. OPALE TL PER 1120

novalux
ITALIAN LIGHTING DESIGN SINCE 1948

ACCESSORI DI COMPLETAMENTO

| | | |
|---|----------------------------------|-----------|
|  | HERO B: COPPIA TESTATE CAF | 1087B1.20 |
|  | HERO B: MOD.CIECO 1680 CAF | 1087A8.20 |
|  | HERO B: MOD.CIECO 1400 CAF | 1087A7.20 |
|  | HERO B: MOD.CIECO ANG.DX 150 CAF | 1087A5.20 |
|  | HERO B: MOD.CIECO 250 CAF | 1087A3.20 |
|  | HERO B: MOD.CIECO ANG.SX 150 CAF | 1087A4.20 |
|  | HERO B: MOD.CIECO 1120 CAF | 1087A6.20 |

ACCESSORI DI MONTAGGIO

| | | |
|---|-----------------------------------|-----------|
|  | HERO B: KIT COPPIA CAVI SOSP. 5 M | 1087B2.99 |
|  | KIT ALIMENTAZIONE L1200 5P BIA | 108921.01 |
|  | KIT ALIMENTAZIONE L3000 5P BIA | 108922.01 |
|  | KIT ALIMENTAZIONE L3000 5P CAF | 108922.20 |



Novalux S.r.l. via Marzabotto, 2 40050 Funo di Argelato (BO) Italy
Tel: +39 051 860558 · Fax +39 051 6647859 · Mail: info@novalux.it · P.IVA 00536541204 · novalux.com
Società soggetta ad attività di direzione e coordinamento da parte di SLV GmbH

La presente scheda tecnica è di proprietà di Novalux S.r.l., tutti i diritti riservati. Novalux S.r.l. si riserva il diritto di apportare modifiche senza preavviso alcuno.
Ultimo aggiornamento: 8/4/2025, 11:10:35

HERO B

108784.20 + 108923.99

HERO B: 43W 4K 1120 PUSH CAF + HERO: DIFF. OPALE TL PER 1120

novalux
ITALIAN LIGHTING DESIGN SINCE 1948



KIT ALIMENTAZIONE L1200 5P CAF

108921.20



Novalux S.r.l. via Marzabotto, 2 40050 Funo di Argelato (BO) Italy
Tel: +39 051 860558 · Fax +39 051 6647859 · Mail: info@novalux.it · P.IVA 00536541204 · novalux.com
Società soggetta ad attività di direzione e coordinamento da parte di SLV GmbH

La presente scheda tecnica è di proprietà di Novalux S.r.l., tutti i diritti riservati. Novalux S.r.l. si riserva il diritto di apportare modifiche senza preavviso alcuno.
Ultimo aggiornamento: 8/4/2025, 11:10:35