

HERO B

108773.21 + 108904.99

HERO B: 79W 2.7K 1960 PUSH CAP + HERO: DIFF. OPALE PER 1960

novalux
ITALIAN LIGHTING DESIGN SINCE 1948

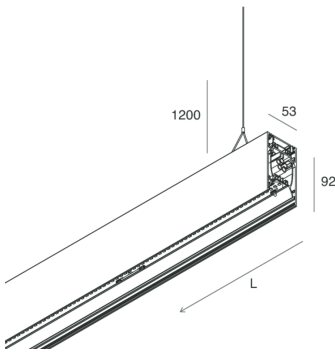
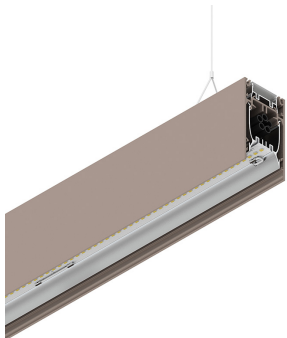

Caratteristiche

Uso: Interno
Tipo installazione: SOSPENSIONE
Emissione: DIRETTA/INDIRETTA
Ottica: OPALE
Colore: CAPPUCCINO
Dimmerazione: PUSH
Emergenza: NO
L: 1960mm
A: 53mm
H: 92mm
Made in: ITALY
Garanzia: 5 anni
Peso: 7kg

Dati tecnici

Potenza reale apparecchio: 88.8W
Flusso luminoso apparecchio: 7491lm
Flusso luminoso indiretto: 4151lm
IP: 40
Classe di isolamento: I
N° Driver per prodotto: 3
Tensione di alimentazione: 220-240V 50/60Hz
SELV: Sì

Sorgente

Sorgente luminosa: LED
Potenza sorgente: 79W
Temperatura colore: 2700K
CRI: >90
Tolleranza colore: 3 Step MacAdam
LED lifespan: 50000h L80 B20

Conformità

CEI EN 60598-1:2021 + A11:2023, CEI EN 60598-2-1:2022

Norme

Rischio fotobiologico: GRUPPO RISCHIO 0 Apparecchio certificato in GRUPPO ESENTE DA RISCHI, in conformità alla normativa CEI EN 62471:2010-01, IEC TR 62778:2014.
CAM edilizia: Conforme al Decreto Ministeriale 23 giugno 2022 n.256.

[Visualizza maggiori info sul prodotto](#)



Novalux S.r.l. via Marzabotto, 2 40050 Funo di Argelato (BO) Italy
Tel: +39 051 860558 · Fax +39 051 6647859 · Mail: info@novalux.it · P.IVA 00536541204 · novalux.com
Società soggetta ad attività di direzione e coordinamento da parte di SLV GmbH

La presente scheda tecnica è di proprietà di Novalux S.r.l., tutti i diritti riservati. Novalux S.r.l. si riserva il diritto di apportare modifiche senza preavviso alcuno.
Ultimo aggiornamento: 8/4/2025, 11:05:46

HERO B

108773.21 + 108904.99

HERO B: 79W 2.7K 1960 PUSH CAP + HERO: DIFF. OPALE PER 1960

novalux
ITALIAN LIGHTING DESIGN SINCE 1948



Caratteristiche

Uso: Interno
Ottica: OPALE
L: 1960mm
A: 48mm
H: 6mm
Made in: ITALY
Garanzia: 5 anni
Peso: 0.4kg

Dati tecnici

IP: 40

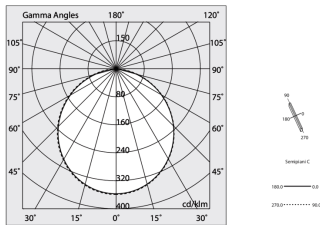

Novalux S.r.l. via Marzabotto, 2 40050 Funo di Argelato (BO) Italy
Tel: +39 051 860558 · Fax +39 051 6647859 · Mail: info@novalux.it · P.IVA 00536541204 · novalux.com
Società soggetta ad attività di direzione e coordinamento da parte di SLV GmbH

La presente scheda tecnica è di proprietà di Novalux S.r.l., tutti i diritti riservati. Novalux S.r.l. si riserva il diritto di apportare modifiche senza preavviso alcuno.
Ultimo aggiornamento: 8/4/2025, 11:05:46







HERO B

108773.21 + 108904.99

HERO B: 79W 2.7K 1960 PUSH CAP + HERO: DIFF. OPALE PER 1960

novalux
ITALIAN LIGHTING DESIGN SINCE 1948

ACCESSORI DI COMPLETAMENTO

| | | |
|---|----------------------------------|-----------|
|  | HERO B: MOD.CIECO 250 CAP | 1087A3.21 |
|  | HERO B: COPPIA TESTATE CAP | 1087B1.21 |
|  | HERO B: MOD.CIECO 1120 CAP | 1087A6.21 |
|  | HERO B: MOD.CIECO ANG.SX 150 CAP | 1087A4.21 |
|  | HERO B: MOD.CIECO ANG.DX 150 CAP | 1087A5.21 |
|  | HERO B: MOD.CIECO 1680 CAP | 1087A8.21 |
|  | HERO B: MOD.CIECO 1400 CAP | 1087A7.21 |

ACCESSORI DI MONTAGGIO

| | | |
|---|-----------------------------------|-----------|
|  | HERO B: KIT COPPIA CAVI SOSP. 5 M | 1087B2.99 |
|  | KIT ALIMENTAZIONE L1200 5P BIA | 108921.01 |
|  | KIT ALIMENTAZIONE L3000 5P BIA | 108922.01 |
|  | KIT ALIMENTAZIONE L1200 5P CAP | 108921.21 |



Novalux S.r.l. via Marzabotto, 2 40050 Funo di Argelato (BO) Italy
Tel: +39 051 860558 · Fax +39 051 6647859 · Mail: info@novalux.it · P.IVA 00536541204 · novalux.com
Società soggetta ad attività di direzione e coordinamento da parte di SLV GmbH

La presente scheda tecnica è di proprietà di Novalux S.r.l., tutti i diritti riservati. Novalux S.r.l. si riserva il diritto di apportare modifiche senza preavviso alcuno.
Ultimo aggiornamento: 8/4/2025, 11:05:46

HERO B

108773.21 + 108904.99

HERO B: 79W 2.7K 1960 PUSH CAP + HERO: DIFF. OPALE PER 1960

novalux
ITALIAN LIGHTING DESIGN SINCE 1948



KIT ALIMENTAZIONE L3000 5P CAP

108922.21



Novalux S.r.l. via Marzabotto, 2 40050 Funo di Argelato (BO) Italy
Tel: +39 051 860558 · Fax +39 051 6647859 · Mail: info@novalux.it · P.IVA 00536541204 · novalux.com
Società soggetta ad attività di direzione e coordinamento da parte di SLV GmbH

La presente scheda tecnica è di proprietà di Novalux S.r.l., tutti i diritti riservati. Novalux S.r.l. si riserva il diritto di apportare modifiche senza preavviso alcuno.
Ultimo aggiornamento: 8/4/2025, 11:05:46