

HERO

108630.02 + 108917.99

HERO: ANG.DX 24W 4K 589 NE + HERO: ANG.2 DIFF.MICROPRISM.L589

novalux
ITALIAN LIGHTING DESIGN SINCE 1948

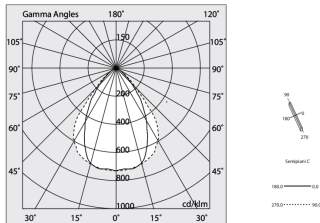
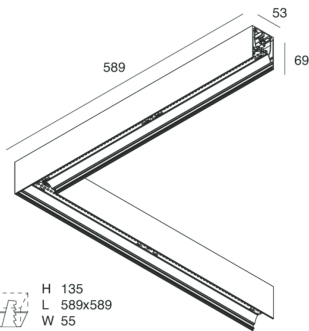
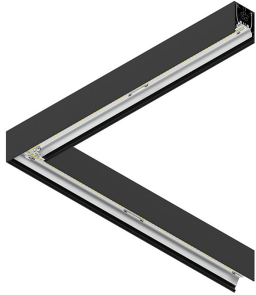

Caratteristiche

Uso: Interno
Tipo installazione: PARETE, INCASSO IN CARTONGESSO, SOSPENSIONE, PLAFONE, BINARIO
Emissione: DIRETTA
Ottica: MICROPRISMATIZZATO
Colore: NERO
Dimmerazione: ON/OFF
Emergenza: NO
L: 589x589mm
A: 53mm
H: 69mm
Made in: ITALY
Garanzia: 5 anni
Peso: 2.1kg

Dati tecnici

Potenza reale apparecchio: 28.5W
Flusso luminoso apparecchio: 2355lm
IP: 40
Classe di isolamento: I
N° Driver per prodotto: 1
Tensione di alimentazione: 220-240V 50/60Hz
UGR: <19
SELV: Sì

Sorgente

Sorgente luminosa: LED
Potenza sorgente: 24W
Temperatura colore: 4000K
CRI: >90
Tolleranza colore: 3 Step MacAdam
LED lifespan: 50000h L80 B20

Conformità

CEI EN 60598-1:2021 + A11:2023, CEI EN 60598-2-1:2022, CEI EN 60598-2-2:2012

Norme

Rischio fotobiologico: GRUPPO RISCHIO 0 Apparecchio certificato in GRUPPO ESENTE DA RISCHI, in conformità alla normativa CEI EN 62471:2010-01, IEC TR 62778:2014.
CAM edilizia: Conforme al Decreto Ministeriale 23 giugno 2022 n.256.

Luminanza media

Limite di luminanza in ambienti con videotermini: Inferiore alle 3000 cd/mq per angoli > 65° (secondo EN 12464-1:2011).

[Visualizza maggiori info sul prodotto](#)



Novalux S.r.l. via Marzabotto, 2 40050 Funo di Argelato (BO) Italy
Tel: +39 051 860558 · Fax +39 051 6647859 · Mail: info@novalux.it · P.IVA 00536541204 · novalux.com
Società soggetta ad attività di direzione e coordinamento da parte di SLV GmbH

La presente scheda tecnica è di proprietà di Novalux S.r.l., tutti i diritti riservati. Novalux S.r.l. si riserva il diritto di apportare modifiche senza preavviso alcuno.
Ultimo aggiornamento: 8/4/2025, 10:56:46



Caratteristiche

Uso: Interno
Ottica: MICROPRISMATIZZATO
L: 589x589mm
A: 48mm
H: 6mm
Made in: ITALY
Garanzia: 5 anni
Peso: 0.2kg

Dati tecnici

IP: 40
UGR: <19

Luminanza media

Limite di luminanza in ambienti con videotermini: Inferiore alle 3000 cd/mq per angoli > 65° (secondo EN 12464-1:2011).









HERO

108630.02 + 108917.99

HERO: ANG.DX 24W 4K 589 NE + HERO: ANG.2 DIFF.MICROPRISM.L589

novalux
ITALIAN LIGHTING DESIGN SINCE 1948

ACCESSORI DI COMPLETAMENTO

	HERO: MOD.CIECO 250 NE	108676.02
	HERO: MOD.CIECO ANG.DX 150 NE	108678.02
	HERO: MOD.CIECO ANG.SX 150 NE	108677.02
	HERO: MOD.CIECO 1680 NE	108681.02
	HERO: MOD.CIECO 1120 NE	108679.02
	HERO: MOD.CIECO 1400 NE	108680.02

ACCESSORI DI MONTAGGIO

	HERO: STAFFA PARETE "L" NE	108687.02
	HERO: SOSPL.3000 1PZ. TESTA/CODA	108685.99
	KIT ALIMENTAZIONE L1200 3P BIA	108919.01
	KIT ALIMENTAZIONE L3000 3P NE	108920.02
	HERO: SPESS. CARTONG. 10MM 2PZ.	108689.99



Novalux S.r.l. via Marzabotto, 2 40050 Funo di Argelato (BO) Italy
Tel: +39 051 860558 · Fax +39 051 6647859 · Mail: info@novalux.it · P.IVA 00536541204 · novalux.com
Società soggetta ad attività di direzione e coordinamento da parte di SLV GmbH

La presente scheda tecnica è di proprietà di Novalux S.r.l., tutti i diritti riservati. Novalux S.r.l. si riserva il diritto di apportare modifiche senza preavviso alcuno.
Ultimo aggiornamento: 8/4/2025, 10:56:46

HERO

108630.02 + 108917.99

HERO: ANG.DX 24W 4K 589 NE + HERO: ANG.2 DIFF.MICROPRISM.L589

novalux
ITALIAN LIGHTING DESIGN SINCE 1948



HERO: SOSP.L3000 1PZ. UNIONE

108686.99



KIT ALIMENTAZIONE L1200 3P NE

108919.02



HERO: SOSP.L3000 1PZ TESTA W.G.ALTO

1086A1.99



KIT ALIMENTAZIONE L3000 3P BIA

108920.01



HERO: KIT INCASSO LED (1X)

108688.99



HERO: SOSP.L3000 1PZ UNIONE W.G.ALTO

1086A2.99



Novalux S.r.l. via Marzabotto, 2 40050 Funo di Argelato (BO) Italy
Tel: +39 051 860558 · Fax +39 051 6647859 · Mail: info@novalux.it · P.IVA 00536541204 · novalux.com
Società soggetta ad attività di direzione e coordinamento da parte di SLV GmbH

La presente scheda tecnica è di proprietà di Novalux S.r.l., tutti i diritti riservati. Novalux S.r.l. si riserva il diritto di apportare modifiche senza preavviso alcuno.
Ultimo aggiornamento: 8/4/2025, 10:56:46