



Caractéristiques

Utilisation: Intérieur
Type installation: SUSPENSION
Émission: DIRECTE/INDIRECTE
Optique: SPOT
Faisceau: 14°
Couleur: NOIR
Variation: DALI
Urgence: NO
L: 1120mm
A: 53mm
H: 92mm
Fabriqué en: ITALY
Garantie: 5 ans
Poids: 2.5kg

Données techniques

Puissance réelle lumineuse: 48.5W
Flux lumineux lumineuse: 4233lm
Flux lumineux direct: 2110lm
Flux lumineux indirect: 2123lm
IP: 40
Classe d'isolation: I
N° de driver par produit: 2
Tension d'alimentation: 220-240V 50/60Hz
SELV: Si

La source

Source lumineuse: LED
Puissance source: 2x13+18W
Température couleur: 3000K
IRC: >90
Tolérance couleur: 3 Step MacAdam
Durée de vie LED: 50000h L90 B10

Conformité

CEI EN 60598-1:2021 + A11:2023, CEI EN 60598-2-1:2022

Normes

Risque photobiologique: GROUPE DE RISQUE 1 Appareil certifié en RG1 - Groupe de risque 1 (faible) - Pas de danger en raison de la limitation de l'émission de rayonnement inhérente au produit selon la norme IEC EN 62471:2010-01, IEC TR 62778:2014.
CAM bâtiment: Conforme au CAM EDILIZIA (critères environnementaux minimum) du décret ministériel italien du 23 juin 2022 n.256.

[HERO B: Voir plus d'informations sur le produit](#)

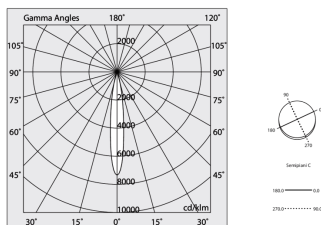
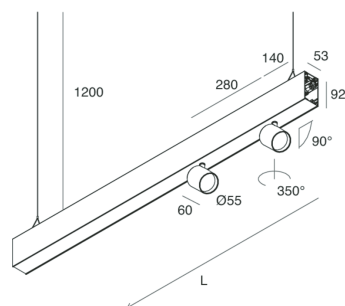







HERO B



108768.02

novalux
ITALIAN LIGHTING DESIGN SINCE 1948

ACCESSOIRES COMPLÉMENTAIRES

	HERO B: MOD.CIECO 250 NE	1087A3.02
	HERO B: MOD.CIECO ANG.SX 150 NE	1087A4.02
	HERO B: MOD.CIECO ANG.DX 150 NE	1087A5.02
	HERO B: MOD.CIECO 1120 NE	1087A6.02
	HERO B: MOD.CIECO 1400 NE	1087A7.02
	HERO B: MOD.CIECO 1680 NE	1087A8.02
	HERO B: COPPIA TESTATE NE	1087B1.02

ACCESSOIRES DE MONTAGE

	HERO B: KIT COPPIA CAVI SOSP. 5 M	1087B2.99
	KIT ALIMENTAZIONE L1200 5P BIA	108921.01
	KIT ALIMENTAZIONE L1200 5P NE	108921.02



Novalux S.r.l. via Marzabotto, 2 40050 Funo di Argelato (BO) Italie
Tél: +39 051 860558 · Fax +39 051 6647859 · E-mail: info@novalux.it · N° TVA IT00536541204 · novalux.com
Entreprise soumise à la direction et à la coordination de SLV GmbH

Cette fiche technique est la propriété de Novalux S.r.l., tous droits réservés. Novalux S.r.l. se réserve le droit d'apporter des modifications sans préavis.
Dernière actualisation: 6/8/2025, 15:16:40

HERO B

108768.02

novalux
ITALIAN LIGHTING DESIGN SINCE 1948



KIT ALIMENTAZIONE L3000 5P BIA

108922.01



KIT ALIMENTAZIONE L3000 5P NE

108922.02



Novalux S.r.l. via Marzabotto, 2 40050 Funo di Argelato (BO) Italie
Tél: +39 051 860558 · Fax +39 051 6647859 · E-mail: info@novalux.it · N° TVA IT00536541204 · novalux.com
Entreprise soumise à la direction et à la coordination de SLV GmbH

Cette fiche technique est la propriété de Novalux S.r.l., tous droits réservés. Novalux S.r.l. se réserve le droit d'apporter des modifications sans préavis.
Dernière actualisation: 6/8/2025, 15:16:40