

HERO B

108755.21 + 108914.99

HERO B: 91W 4K 2240 DALI CAP + HERO: DIFF.MICROPRISM. PER 2240



novalux
ITALIAN LIGHTING DESIGN SINCE 1948

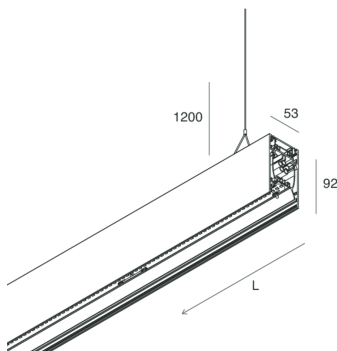
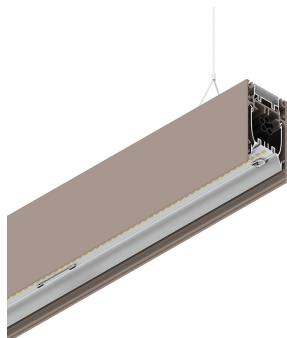

Caractéristiques

Utilisation: Intérieur
Type installation: SUSPENSION
Émission: DIRECTE/INDIRECTE
Optique: MICRO-PRISMATIQUE
Couleur: CAPPUCCINO
Variation: DALI
Urgence: NO
L: 2240mm
A: 53mm
H: 92mm
Fabriqué en: ITALY
Garantie: 5 ans
Poids: 8kg

Données techniques

Puissance réelle lumineuse: 105.9W
Flux lumineux lumineuse: 9903lm
Flux lumineux indirect: 5193lm
IP: 40
Classe d'isolation: I
N° de driver par produit: 4
Tension d'alimentation: 220-240V 50/60Hz
UGR: <19
SELV: Si

La source

Source lumineuse: LED
Puissance source: 91W
Température couleur: 4000K
IRC: >90
Tolérance couleur: 3 Step MacAdam
Durée de vie LED: 50000h L90 B10

Conformité

CEI EN 60598-1:2021 + A11:2023, CEI EN 60598-2-1:2022

Normes

Risque photobiologique: GROUPE DE RISQUE 0 Équipement certifié dans le GROUPE SANS RISQUE, selon la norme IEC EN 62471:2010-01, IEC TR 62778:2014.
CAM bâtiment: CAM edilizia - Conforme al Decreto Ministeriale 23 giugno 2022 n.256 e 24 novembre 2025 n.256.

[HERO B: Voir plus d'informations sur le produit](#)



Novalux S.r.l. via Marzabotto, 2 40050 Funo di Argelato (BO) Italie
Tél: +39 051 860558 · Fax +39 051 6647859 · E-mail: info@novalux.it · N° TVA IT00536541204 · novalux.com
Entreprise soumise à la direction et à la coordination de SLV GmbH

Cette fiche technique est la propriété de Novalux S.r.l., tous droits réservés. Novalux S.r.l. se réserve le droit d'apporter des modifications sans préavis.
Dernière actualisation: 9/6/2026, 21:48:42

HERO B

108755.21 + 108914.99

HERO B: 91W 4K 2240 DALI CAP + HERO: DIFF.MICROPRISM. PER 2240

novalux
ITALIAN LIGHTING DESIGN SINCE 1948



Caractéristiques

Optique: MICRO-PRISMATIQUE
L: 2240mm
A: 48mm
H: 6mm
Fabriqué en: ITALY
Garantie: 5 ans
Poids: 0.4kg

Données techniques

IP: 40
UGR: <19
SELV: No



Novalux S.r.l. via Marzabotto, 2 40050 Funo di Argelato (BO) Italie
Tél: +39 051 860558 · Fax +39 051 6647859 · E-mail: info@novalux.it · N° TVA IT00536541204 · novalux.com
Entreprise soumise à la direction et à la coordination de SLV GmbH

Cette fiche technique est la propriété de Novalux S.r.l., tous droits réservés. Novalux S.r.l. se réserve le droit d'apporter des modifications sans préavis.
Dernière actualisation: 9/6/2026, 21:48:42









HERO B

108755.21 + 108914.99



HERO B: 91W 4K 2240 DALI CAP + HERO: DIFF.MICROPRISM. PER 2240

novalux
ITALIAN LIGHTING DESIGN SINCE 1948

ACCESSOIRES COMPLÉMENTAIRES

| | | |
|---|--|-----------|
|  | HERO B: MOD.CIECO 250 CAP | 1087A3.21 |
|  | HERO B: COPPIA TESTATE CAP | 1087B1.21 |
|  | HERO B: MOD.CIECO 1120 CAP | 1087A6.21 |
|  | HERO B: MOD.CIECO ANG.SX 150 CAP | 1087A4.21 |
|  | HERO B: MOD.CIECO ANG.DX 150 CAP | 1087A5.21 |
|  | HERO B: MOD.CIECO 1680 CAP | 1087A8.21 |
|  | HERO: TESTATA OPALE PER SCHERMO TL 2PZ | 108930.99 |
|  | HERO B: MOD.CIECO 1400 CAP | 1087A7.21 |

ACCESSOIRES DE MONTAGE

| | | |
|---|-----------------------------------|-----------|
|  | HERO B: KIT COPPIA CAVI SOSP. 5 M | 1087B2.99 |
|  | KIT ALIMENTAZIONE L1200 5P BIA | 108921.01 |



Novalux S.r.l. via Marzabotto, 2 40050 Funo di Argelato (BO) Italie
Tél: +39 051 860558 · Fax +39 051 6647859 · E-mail: info@novalux.it · N° TVA IT00536541204 · novalux.com
Entreprise soumise à la direction et à la coordination de SLV GmbH

Cette fiche technique est la propriété de Novalux S.r.l., tous droits réservés. Novalux S.r.l. se réserve le droit d'apporter des modifications sans préavis.
Dernière actualisation: 9/6/2026, 21:48:42

HERO B

108755.21 + 108914.99

HERO B: 91W 4K 2240 DALI CAP + HERO: DIFF.MICROPRISM. PER 2240

novalux
ITALIAN LIGHTING DESIGN SINCE 1948



KIT ALIMENTAZIONE L3000 5P BIA

108922.01



KIT ALIMENTAZIONE L1200 5P CAP

108921.21



KIT ALIMENTAZIONE L3000 5P CAP

108922.21



Novalux S.r.l. via Marzabotto, 2 40050 Funo di Argelato (BO) Italie
Tél: +39 051 860558 · Fax +39 051 6647859 · E-mail: info@novalux.it · N° TVA IT00536541204 · novalux.com
Entreprise soumise à la direction et à la coordination de SLV GmbH

Cette fiche technique est la propriété de Novalux S.r.l., tous droits réservés. Novalux S.r.l. se réserve le droit d'apporter des modifications sans préavis.
Dernière actualisation: 9/6/2026, 21:48:42