

# HERO B

108738.20 + 108924.99

HERO B: 55W 2.7K 1400 DALI CAF + HERO: DIFF. OPALE TL PER 1400

**novalux**  
ITALIAN LIGHTING DESIGN SINCE 1948

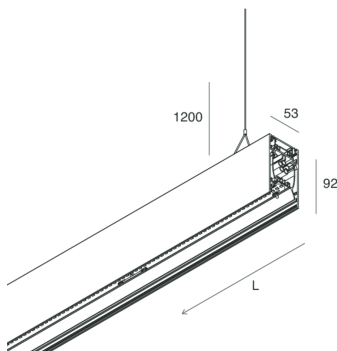

## Caractéristiques

Utilisation: Intérieur  
Type installation: SUSPENSION  
Émission: DIRECTE/INDIRECTE  
Optique: OPALE PLEINE LUMIÈRE  
Couleur: CAFÉ  
Variation: DALI  
Urgence: NO  
L: 1400mm  
A: 53mm  
H: 92mm  
Fabriqué en: ITALY  
Garantie: 5 ans  
Poids: 5kg

## Données techniques

Puissance réelle lumineuse: 62.9W  
Flux lumineux lumineuse: 5431lm  
Flux lumineux indirect: 2767lm  
IP: 40  
Classe d'isolation: I  
N° de driver par produit: 2  
Tension d'alimentation: 220-240V 50/60Hz  
SELV: Si

## La source

Source lumineuse: LED  
Puissance source: 55W  
Température couleur: 2700K  
IRC: >90  
Tolérance couleur: 3 Step MacAdam  
Durée de vie LED: 50000h L90 B10

## Conformité

CEI EN 60598-1:2021 + A11:2023, CEI EN 60598-2-1:2022

## Normes

Risque photobiologique: GROUPE DE RISQUE 0 Équipement certifié dans le GROUPE SANS RISQUE, selon la norme IEC EN 62471:2010-01, IEC TR 62778:2014.  
CAM bâtiment: CAM edilizia - Conforme al Decreto Ministeriale 23 giugno 2022 n.256 e 24 novembre 2025 n.256.

[HERO B: Voir plus d'informations sur le produit](#)



Novalux S.r.l. via Marzabotto, 2 40050 Funo di Argelato (BO) Italie  
Tél: +39 051 860558 · Fax +39 051 6647859 · E-mail: info@novalux.it · N° TVA IT00536541204 · novalux.com  
Entreprise soumise à la direction et à la coordination de SLV GmbH

Cette fiche technique est la propriété de Novalux S.r.l., tous droits réservés. Novalux S.r.l. se réserve le droit d'apporter des modifications sans préavis.  
Dernière actualisation: 9/6/2026, 21:53:54

# HERO B

108738.20 + 108924.99

HERO B: 55W 2.7K 1400 DALI CAF + HERO: DIFF. OPALE TL PER 1400



**novalux**  
ITALIAN LIGHTING DESIGN SINCE 1948

## Caractéristiques

Optique: OPALE PLEINE LUMIÈRE

L: 1400mm

A: 52.5mm

H: 15mm

Fabriqué en: ITALY

Garantie: 5 ans

Poids: 0.13kg

## Données techniques

IP: 40

SELV: No



Novalux S.r.l. via Marzabotto, 2 40050 Funo di Argelato (BO) Italie  
Tél: +39 051 860558 · Fax +39 051 6647859 · E-mail: info@novalux.it · N° TVA IT00536541204 · novalux.com  
Entreprise soumise à la direction et à la coordination de SLV GmbH

Cette fiche technique est la propriété de Novalux S.r.l., tous droits réservés. Novalux S.r.l. se réserve le droit d'apporter des modifications sans préavis.  
Dernière actualisation: 9/6/2026, 21:53:54









# HERO B

108738.20 + 108924.99

HERO B: 55W 2.7K 1400 DALI CAF + HERO: DIFF. OPALE TL PER 1400

**novalux**  
ITALIAN LIGHTING DESIGN SINCE 1948

## ACCESSOIRES COMPLÉMENTAIRES

	HERO B: COPPIA TESTATE CAF	<b>1087B1.20</b>
	HERO B: MOD.CIECO 1680 CAF	<b>1087A8.20</b>
	HERO B: MOD.CIECO 1400 CAF	<b>1087A7.20</b>
	HERO B: MOD.CIECO ANG.DX 150 CAF	<b>1087A5.20</b>
	HERO: TESTATA OPALE PER SCHERMO TL 2PZ	<b>108930.99</b>
	HERO B: MOD.CIECO 250 CAF	<b>1087A3.20</b>
	HERO B: MOD.CIECO ANG.SX 150 CAF	<b>1087A4.20</b>
	HERO B: MOD.CIECO 1120 CAF	<b>1087A6.20</b>

## ACCESSOIRES DE MONTAGE

	HERO B: KIT COPPIA CAVI SOSP. 5 M	<b>1087B2.99</b>
	KIT ALIMENTAZIONE L1200 5P BIA	<b>108921.01</b>



Novalux S.r.l. via Marzabotto, 2 40050 Funo di Argelato (BO) Italie  
Tél: +39 051 860558 · Fax +39 051 6647859 · E-mail: info@novalux.it · N° TVA IT00536541204 · novalux.com  
Enterprise soumise à la direction et à la coordination de SLV GmbH

Cette fiche technique est la propriété de Novalux S.r.l., tous droits réservés. Novalux S.r.l. se réserve le droit d'apporter des modifications sans préavis.  
Dernière actualisation: 9/6/2026, 21:53:54

# HERO B

108738.20 + 108924.99

HERO B: 55W 2.7K 1400 DALI CAF + HERO: DIFF. OPALE TL PER 1400

**novalux**  
ITALIAN LIGHTING DESIGN SINCE 1948



KIT ALIMENTAZIONE L3000 5P BIA

**108922.01**



KIT ALIMENTAZIONE L3000 5P CAF

**108922.20**



KIT ALIMENTAZIONE L1200 5P CAF

**108921.20**



Novalux S.r.l. via Marzabotto, 2 40050 Funo di Argelato (BO) Italie  
Tél: +39 051 860558 · Fax +39 051 6647859 · E-mail: info@novalux.it · N° TVA IT00536541204 · novalux.com  
Entreprise soumise à la direction et à la coordination de SLV GmbH

Cette fiche technique est la propriété de Novalux S.r.l., tous droits réservés. Novalux S.r.l. se réserve le droit d'apporter des modifications sans préavis.  
Dernière actualisation: 9/6/2026, 21:53:54