

# HERO B

108723.02 + 108903.99

HERO B: EM 67W 3K 1680 NE + HERO: DIFF. OPALE PER 1680

**novalux**  
ITALIAN LIGHTING DESIGN SINCE 1948

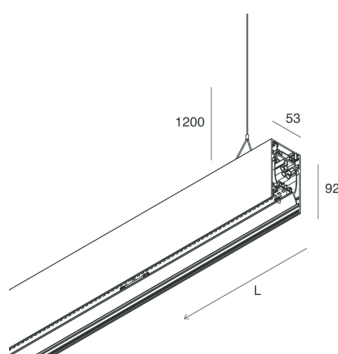
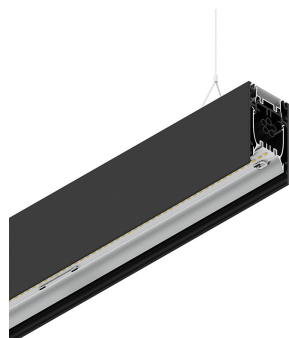

## Caractéristiques

Utilisation: Intérieur  
Type installation: SUSPENSION  
Émission: DIRECTE/INDIRECTE  
Optique: OPALE  
Couleur: NOIR  
Variation: ON/OFF  
Urgence: Autonomie 1h/Recharge 12h  
L: 1680mm  
A: 53mm  
H: 92mm  
Fabriqué en: ITALY  
Garantie: 5 ans batterie exclue  
Poids: 7kg

## Données techniques

Puissance réelle lumineuse: 74.9W  
Flux lumineux lumineuse: 6450lm  
Flux lumineux indirect: 3537lm  
Flux lumineux en urgence: 10%  
IP: 40  
Classe d'isolation: I  
N° de driver par produit: 2  
Tension d'alimentation: 220-240V 50/60Hz  
SELV: Si

## La source

Source lumineuse: LED  
Puissance source: 67W  
Température couleur: 3000K  
IRC: >90  
Tolérance couleur: 3 Step MacAdam  
Durée de vie LED: 50000h L90 B10

## Conformité

CEI EN 60598-1:2021 + A11:2023, CEI EN 60598-2-1:2022, CEI EN 60598-2-22:2023

## Normes

Risque photobiologique: GROUPE DE RISQUE 0 Équipement certifié dans le GROUPE SANS RISQUE, selon la norme IEC EN 62471:2010-01, IEC TR 62778:2014.  
CAM bâtiment: Conforme au CAM EDILIZIA (critères environnementaux minimum) du décret ministériel italien du 23 juin 2022 n.256.

[HERO B: Voir plus d'informations sur le produit](#)



Novalux S.r.l. via Marzabotto, 2 40050 Funo di Argelato (BO) Italie  
Tél: +39 051 860558 · Fax +39 051 6647859 · E-mail: info@novalux.it · N° TVA IT00536541204 · novalux.com  
Entreprise soumise à la direction et à la coordination de SLV GmbH

Cette fiche technique est la propriété de Novalux S.r.l., tous droits réservés. Novalux S.r.l. se réserve le droit d'apporter des modifications sans préavis.  
Dernière actualisation: 6/8/2025, 15:50:37

# HERO B

108723.02 + 108903.99

HERO B: EM 67W 3K 1680 NE + HERO: DIFF. OPALE PER 1680



**novalux**  
ITALIAN LIGHTING DESIGN SINCE 1948

## Caractéristiques

Utilisation: Intérieur

Optique: OPALE

L: 1680mm

A: 48mm

H: 6mm

Fabriqué en: ITALY

Garantie: 5 ans

Poids: 0.4kg

## Données techniques

IP: 40



Novalux S.r.l. via Marzabotto, 2 40050 Funo di Argelato (BO) Italie  
Tél: +39 051 860558 · Fax +39 051 6647859 · E-mail: info@novalux.it · N° TVA IT00536541204 · novalux.com  
Entreprise soumise à la direction et à la coordination de SLV GmbH

Cette fiche technique est la propriété de Novalux S.r.l., tous droits réservés. Novalux S.r.l. se réserve le droit d'apporter des modifications sans préavis.  
Dernière actualisation: 6/8/2025, 15:50:37







# HERO B

108723.02 + 108903.99

HERO B: EM 67W 3K 1680 NE + HERO: DIFF. OPALE PER 1680

**novalux**  
ITALIAN LIGHTING DESIGN SINCE 1948

## ACCESSOIRES COMPLÉMENTAIRES

	HERO B: MOD.CIECO 1680 NE	<b>1087A8.02</b>
	HERO B: COPPIA TESTATE NE	<b>1087B1.02</b>
	HERO B: MOD.CIECO ANG.DX 150 NE	<b>1087A5.02</b>
	HERO B: MOD.CIECO 1120 NE	<b>1087A6.02</b>
	HERO B: MOD.CIECO 1400 NE	<b>1087A7.02</b>
	HERO B: MOD.CIECO 250 NE	<b>1087A3.02</b>
	HERO B: MOD.CIECO ANG.SX 150 NE	<b>1087A4.02</b>

## ACCESSOIRES DE MONTAGE

	HERO B: KIT COPPIA CAVI SOSP. 5 M	<b>1087B2.99</b>
	KIT ALIMENTAZIONE L1200 5P BIA	<b>108921.01</b>
	KIT ALIMENTAZIONE L3000 5P BIA	<b>108922.01</b>



Novalux S.r.l. via Marzabotto, 2 40050 Funo di Argelato (BO) Italie  
Tél: +39 051 860558 · Fax +39 051 6647859 · E-mail: info@novalux.it · N° TVA IT00536541204 · novalux.com  
Entreprise soumise à la direction et à la coordination de SLV GmbH

Cette fiche technique est la propriété de Novalux S.r.l., tous droits réservés. Novalux S.r.l. se réserve le droit d'apporter des modifications sans préavis.  
Dernière actualisation: 6/8/2025, 15:50:37

# HERO B

108723.02 + 108903.99

HERO B: EM 67W 3K 1680 NE + HERO: DIFF. OPALE PER 1680

**novalux**  
ITALIAN LIGHTING DESIGN SINCE 1948



KIT ALIMENTAZIONE L3000 5P NE

**108922.02**



KIT ALIMENTAZIONE L1200 5P NE

**108921.02**



Novalux S.r.l. via Marzabotto, 2 40050 Funo di Argelato (BO) Italie  
Tél: +39 051 860558 · Fax +39 051 6647859 · E-mail: info@novalux.it · N° TVA IT00536541204 · novalux.com  
Entreprise soumise à la direction et à la coordination de SLV GmbH

Cette fiche technique est la propriété de Novalux S.r.l., tous droits réservés. Novalux S.r.l. se réserve le droit d'apporter des modifications sans préavis.  
Dernière actualisation: 6/8/2025, 15:50:37