

HERO B

108722.01 + 108925.99

HERO B: EM 67W 2.7K 1680 BIA + HERO: DIFF. OPALE TL PER 1680



novalux
ITALIAN LIGHTING DESIGN SINCE 1948

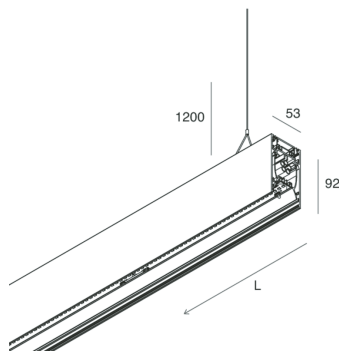
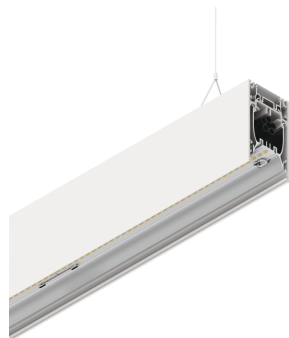

Caractéristiques

Utilisation: Intérieur
Type installation: SUSPENSION
Émission: DIRECTE/INDIRECTE
Optique: OPALE PLEINE LUMIÈRE
Couleur: BLANC
Variation: NON
Urgence: Autonomie 1h/Recharge 12h
L: 1680mm
A: 53mm
H: 92mm
Fabriqué en: ITALY
Garantie: 5 ans batterie exclue
Poids: 7kg

Données techniques

Puissance réelle lumineuse: 74.9W
Flux lumineux lumineuse: 6656lm
Flux lumineux indirect: 3459lm
Flux lumineux en urgence: 10%
IP: 40
Classe d'isolation: I
N° de driver par produit: 2
Tension d'alimentation: 220-240V 50/60Hz
SELV: Si

La source

Source lumineuse: LED
Puissance source: 67W
Température couleur: 2700K
IRC: >90
Tolérance couleur: 3 Step MacAdam
Durée de vie LED: 50000h L90 B10

Conformité

CEI EN 60598-1:2021 + A11:2023, CEI EN 60598-2-1:2022, CEI EN 60598-2-22:2023

Normes

Risque photobiologique: GROUPE DE RISQUE 0 Équipement certifié dans le GROUPE SANS RISQUE, selon la norme IEC EN 62471:2010-01, IEC TR 62778:2014.
CAM bâtiment: CAM edilizia - Conforme al Decreto Ministeriale 23 giugno 2022 n.256 e 24 novembre 2025 n.256.

[HERO B: Voir plus d'informations sur le produit](#)



Novalux S.r.l. via Marzabotto, 2 40050 Funo di Argelato (BO) Italie
Tél: +39 051 860558 · Fax +39 051 6647859 · E-mail: info@novalux.it · N° TVA IT00536541204 · novalux.com
Entreprise soumise à la direction et à la coordination de SLV GmbH

Cette fiche technique est la propriété de Novalux S.r.l., tous droits réservés. Novalux S.r.l. se réserve le droit d'apporter des modifications sans préavis.
Dernière actualisation: 9/6/2026, 22:03:29

HERO B

108722.01 + 108925.99

HERO B: EM 67W 2.7K 1680 BIA + HERO: DIFF. OPALE TL PER 1680

novalux
ITALIAN LIGHTING DESIGN SINCE 1948



Caractéristiques

Optique: OPALE PLEINE LUMIÈRE
L: 1680mm
A: 52.5mm
H: 15mm
Fabriqué en: ITALY
Garantie: 5 ans
Poids: 0.13kg

Données techniques

IP: 40
SELV: No



Novalux S.r.l. via Marzabotto, 2 40050 Funo di Argelato (BO) Italie
Tél: +39 051 860558 · Fax +39 051 6647859 · E-mail: info@novalux.it · N° TVA IT00536541204 · novalux.com
Entreprise soumise à la direction et à la coordination de SLV GmbH

Cette fiche technique est la propriété de Novalux S.r.l., tous droits réservés. Novalux S.r.l. se réserve le droit d'apporter des modifications sans préavis.
Dernière actualisation: 9/6/2026, 22:03:29









HERO B

108722.01 + 108925.99

HERO B: EM 67W 2.7K 1680 BIA + HERO: DIFF. OPALE TL PER 1680

novalux
ITALIAN LIGHTING DESIGN SINCE 1948

ACCESSOIRES COMPLÉMENTAIRES

	HERO B: MOD.CIECO ANG.DX 150 BIA	1087A5.01
	HERO B: MOD.CIECO 250 BIA	1087A3.01
	HERO B: MOD.CIECO 1680 BIA	1087A8.01
	HERO: TESTATA OPALE PER SCHERMO TL 2PZ	108930.99
	HERO B: MOD.CIECO 1400 BIA	1087A7.01
	HERO B: MOD.CIECO ANG.SX 150 BIA	1087A4.01
	HERO B: COPPIA TESTATE BIA	1087B1.01
	HERO B: MOD.CIECO 1120 BIA	1087A6.01
<h2>ACCESSOIRES DE MONTAGE</h2>		
	HERO B: KIT COPPIA CAVI SOSP. 5 M	1087B2.99
	KIT ALIMENTAZIONE L1200 5P BIA	108921.01



Novalux S.r.l. via Marzabotto, 2 40050 Funo di Argelato (BO) Italie
Tél: +39 051 860558 · Fax +39 051 6647859 · E-mail: info@novalux.it · N° TVA IT00536541204 · novalux.com
Entreprise soumise à la direction et à la coordination de SLV GmbH

Cette fiche technique est la propriété de Novalux S.r.l., tous droits réservés. Novalux S.r.l. se réserve le droit d'apporter des modifications sans préavis.
Dernière actualisation: 9/6/2026, 22:03:29

HERO B

108722.01 + 108925.99

HERO B: EM 67W 2.7K 1680 BIA + HERO: DIFF. OPALE TL PER 1680

novalux
ITALIAN LIGHTING DESIGN SINCE 1948



KIT ALIMENTAZIONE L3000 5P BIA

108922.01



Novalux S.r.l. via Marzabotto, 2 40050 Funo di Argelato (BO) Italie
Tél: +39 051 860558 · Fax +39 051 6647859 · E-mail: info@novalux.it · N° TVA IT00536541204 · novalux.com
Entreprise soumise à la direction et à la coordination de SLV GmbH

Cette fiche technique est la propriété de Novalux S.r.l., tous droits réservés. Novalux S.r.l. se réserve le droit d'apporter des modifications sans préavis.
Dernière actualisation: 9/6/2026, 22:03:29