

HERO B

108783.21 + 108907.99

HERO B: 113W 3K 2800 PUSH CAP + HERO: DIFF. OPALE PER 2800



novalux
ITALIAN LIGHTING DESIGN SINCE 1948

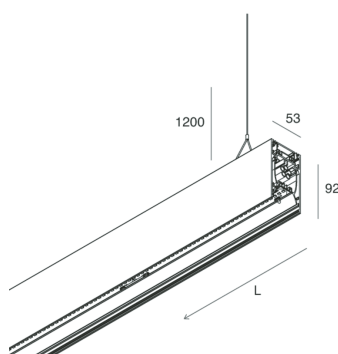
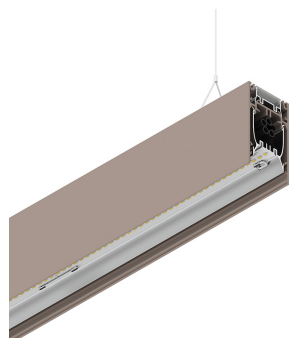

Características

Uso: Interior
Tipo de instalación: COLGANTE
Emisión: DIRECTA/INDIRECTA
Ópticas: OPALINA
Color: CAPPUCCINO
Atenuación: PUSH
Emergencia: NO
L: 2800mm
A: 53mm
H: 92mm
Fabricado en: ITALY
Garantía: 5 años
Peso: 10kg

Datos técnicos

Potencia de entrada de la luminaria: 132.5W
Flujo luminoso luminaria: 11222lm
Flujo luminoso indirecto: 6367lm
IP: 40
Clase de aislamiento: I
Nº driver por producto: 4
Tensión de alimentación: 220-240V 50/60Hz
SELV: Si

Sorgente

Fuente de iluminación: LED
Fuente de energía: 113W
Temperatura de color: 3000K
ICR: >90
Tolerancia del color: 3 Step MacAdam
Vida útil LED: 50000h L80 B20

Conformidad

CEI EN 60598-1:2021 + A11:2023, CEI EN 60598-2-1:2022

Norme

Riesgo fotobiológico: GRUPO DE RIESGO 0 Dispositivo certificado en el GRUPO EXENTO, de conformidad con CEI EN 62471:2010-01, IEC TR 62778:2014.
Criterios Ambientales Mínimos para la construcción: Conformidad con el Decreto Ministerial de Criterios Ambientales Mínimos para la Construcción de 23 de junio de 2022 n 256 de la legislación italiana.

[HERO B: Ver más información de producto](#)



Novalux S.r.l. via Marzabotto, 2 40050 Funo di Argelato (BO) Italia
Tel: +39 051 860558 · Fax +39 051 6647859 · Correo electrónico: info@novalux.it · Número IVA 00536541204 · novalux.com
Empresa sujeta a la gestión y coordinación de SLV GmbH

Esta ficha de datos técnica es propiedad de Novalux S.r.l., todos los derechos reservados. Novalux S.r.l. se reserva el derecho a efectuar cambios sin aviso previo.
Última actualización: 4/7/2025, 21:36:18

HERO B

108783.21 + 108907.99

HERO B: 113W 3K 2800 PUSH CAP + HERO: DIFF. OPALE PER 2800



novalux
ITALIAN LIGHTING DESIGN SINCE 1948



Características

Uso: Interior
Ópticas: OPALINA
L: 2800mm
A: 48mm
H: 6mm
Fabricado en: ITALY
Garantía: 5 años
Peso: 0.6kg

Datos técnicos

IP: 40

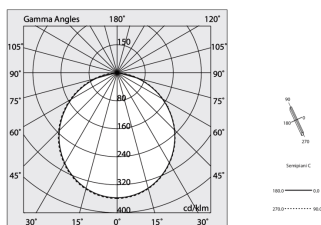

Novalux S.r.l. via Marzabotto, 2 40050 Funo di Argelato (BO) Italia
Tel: +39 051 860558 · Fax +39 051 6647859 · Correo electrónico: info@novalux.it · Número IVA 00536541204 · novalux.com
Empresa sujeta a la gestión y coordinación de SLV GmbH

Esta ficha de datos técnica es propiedad de Novalux S.r.l., todos los derechos reservados. Novalux S.r.l. se reserva el derecho a efectuar cambios sin aviso previo.
Última actualización: 4/7/2025, 21:36:18







HERO B

108783.21 + 108907.99



HERO B: 113W 3K 2800 PUSH CAP + HERO: DIFF. OPALE PER 2800

novalux
ITALIAN LIGHTING DESIGN SINCE 1948

ACCESORIOS ADICIONALES

| | | |
|---|----------------------------------|-----------|
|  | HERO B: MOD.CIECO 250 CAP | 1087A3.21 |
|  | HERO B: COPPIA TESTATE CAP | 1087B1.21 |
|  | HERO B: MOD.CIECO 1120 CAP | 1087A6.21 |
|  | HERO B: MOD.CIECO ANG.SX 150 CAP | 1087A4.21 |
|  | HERO B: MOD.CIECO ANG.DX 150 CAP | 1087A5.21 |
|  | HERO B: MOD.CIECO 1680 CAP | 1087A8.21 |
|  | HERO B: MOD.CIECO 1400 CAP | 1087A7.21 |

ACCESORIOS DE MONTAJE

| | | |
|---|-----------------------------------|-----------|
|  | HERO B: KIT COPPIA CAVI SOSP. 5 M | 1087B2.99 |
|  | KIT ALIMENTAZIONE L1200 5P BIA | 108921.01 |
|  | KIT ALIMENTAZIONE L3000 5P BIA | 108922.01 |



Novalux S.r.l. via Marzabotto, 2 40050 Funo di Argelato (BO) Italia
Tel: +39 051 860558 · Fax +39 051 6647859 · Correo electrónico: info@novalux.it · Número IVA 00536541204 · novalux.com
Empresa sujeta a la gestión y coordinación de SLV GmbH

Esta ficha de datos técnica es propiedad de Novalux S.r.l., todos los derechos reservados. Novalux S.r.l. se reserva el derecho a efectuar cambios sin aviso previo.
Última actualización: 4/7/2025, 21:36:18

HERO B

108783.21 + 108907.99

HERO B: 113W 3K 2800 PUSH CAP + HERO: DIFF. OPALE PER 2800

novalux
ITALIAN LIGHTING DESIGN SINCE 1948



KIT ALIMENTAZIONE L1200 5P CAP

108921.21



KIT ALIMENTAZIONE L3000 5P CAP

108922.21



Novalux S.r.l. via Marzabotto, 2 40050 Funo di Argelato (BO) Italia
Tel: +39 051 860558 · Fax +39 051 6647859 · Correo electrónico: info@novalux.it · Número IVA 00536541204 · novalux.com
Empresa sujeta a la gestión y coordinación de SLV GmbH

Esta ficha de datos técnica es propiedad de Novalux S.r.l., todos los derechos reservados. Novalux S.r.l. se reserva el derecho a efectuar cambios sin aviso previo.
Última actualización: 4/7/2025, 21:36:18