

HERO B

108755.20 + 108914.99

HERO B: 91W 4K 2240 DALI CAF + HERO: DIFF.MICROPRISM. PER 2240

novalux
ITALIAN LIGHTING DESIGN SINCE 1948

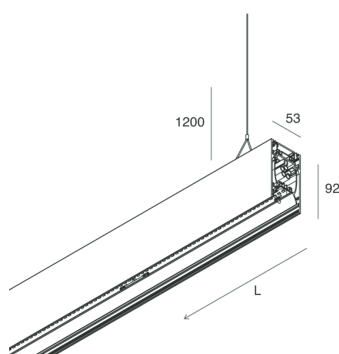
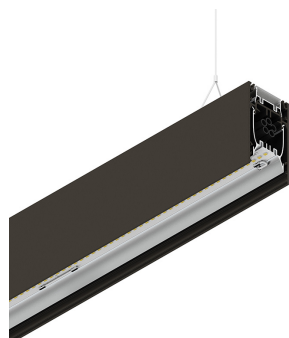

Características

Uso: Interior
Tipo de instalación: COLGANTE
Emisión: DIRECTA/INDIRECTA
Ópticas: MICROPRISMÁTICA
Color: CAFÉ
Atenuación: DALI
Emergencia: NO
L: 2240mm
A: 53mm
H: 92mm
Fabricado en: ITALY
Garantía: 5 años
Peso: 8kg

Datos técnicos

Potencia de entrada de la luminaria: 105.9W
Flujo luminoso luminaria: 9903lm
Flujo luminoso indirecto: 5193lm
IP: 40
Clase de aislamiento: I
Nº driver por producto: 4
Tensión de alimentación: 220-240V 50/60Hz
Índice de Deslumbramiento Unificado: <19
SELV: Si

Sorgente

Fuente de iluminación: LED
Fuente de energía: 91W
Temperatura de color: 4000K
ICR: >90
Tolerancia del color: 3 Step MacAdam
Vida útil LED: 50000h L90 B10

Conformidad

CEI EN 60598-1:2021 + A11:2023, CEI EN 60598-2-1:2022

Norme

Riesgo fotobiológico: GRUPO DE RIESGO 0 Dispositivo certificado en el GRUPO EXENTO, de conformidad con CEI EN 62471:2010-01, IEC TR 62778:2014.
Criterios Ambientales Mínimos para la construcción: CAM edilizia - Conforme al Decreto Ministeriale 23 giugno 2022 n.256 e 24 novembre 2025 n.256.

[HERO B: Ver más información de producto](#)



Novalux S.r.l. via Marzabotto, 2 40050 Funo di Argelato (BO) Italia
Tel: +39 051 860558 · Fax +39 051 6647859 · Correo electrónico: info@novalux.it · Número IVA 00536541204 · novalux.com
Empresa sujeta a la gestión y coordinación de SLV GmbH

Esta ficha de datos técnica es propiedad de Novalux S.r.l., todos los derechos reservados. Novalux S.r.l. se reserva el derecho a efectuar cambios sin aviso previo.
Última actualización: 10/6/2026, 02:00:15

HERO B

108755.20 + 108914.99

HERO B: 91W 4K 2240 DALI CAF + HERO: DIFF.MICROPRISM. PER 2240



novalux
ITALIAN LIGHTING DESIGN SINCE 1948

Características

Ópticas: MICROPRISMÁTICA

L: 2240mm

A: 48mm

H: 6mm

Fabricado en: ITALY

Garantía: 5 años

Peso: 0.4kg

Datos técnicos

IP: 40

Índice de Deslumbramiento Unificado: <19

SELV: No

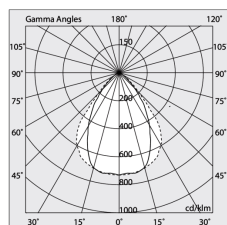

Novalux S.r.l. via Marzabotto, 2 40050 Funo di Argelato (BO) Italia
Tel: +39 051 860558 · Fax +39 051 6647859 · Correo electrónico: info@novalux.it · Número IVA 00536541204 · novalux.com
Empresa sujeta a la gestión y coordinación de SLV GmbH

Esta ficha de datos técnica es propiedad de Novalux S.r.l., todos los derechos reservados. Novalux S.r.l. se reserva el derecho a efectuar cambios sin aviso previo.
Última actualización: 10/6/2026, 02:00:15









HERO B

108755.20 + 108914.99



HERO B: 91W 4K 2240 DALI CAF + HERO: DIFF.MICROPRISM. PER 2240

novalux
ITALIAN LIGHTING DESIGN SINCE 1948

ACCESORIOS ADICIONALES

	HERO B: COPPIA TESTATE CAF	1087B1.20
	HERO B: MOD.CIECO 1680 CAF	1087A8.20
	HERO B: MOD.CIECO 1400 CAF	1087A7.20
	HERO B: MOD.CIECO ANG.DX 150 CAF	1087A5.20
	HERO: TESTATA OPALE PER SCHERMO TL 2PZ	108930.99
	HERO B: MOD.CIECO 250 CAF	1087A3.20
	HERO B: MOD.CIECO ANG.SX 150 CAF	1087A4.20
	HERO B: MOD.CIECO 1120 CAF	1087A6.20

ACCESORIOS DE MONTAJE

	HERO B: KIT COPPIA CAVI SOSP. 5 M	1087B2.99
	KIT ALIMENTAZIONE L1200 5P BIA	108921.01



Novalux S.r.l. via Marzabotto, 2 40050 Funo di Argelato (BO) Italia
Tel: +39 051 860558 · Fax +39 051 6647859 · Correo electrónico: info@novalux.it · Número IVA 00536541204 · novalux.com
Empresa sujeta a la gestión y coordinación de SLV GmbH

Esta ficha de datos técnica es propiedad de Novalux S.r.l., todos los derechos reservados. Novalux S.r.l. se reserva el derecho a efectuar cambios sin aviso previo.
Última actualización: 10/6/2026, 02:00:15

HERO B

108755.20 + 108914.99

HERO B: 91W 4K 2240 DALI CAF + HERO: DIFF.MICROPRISM. PER 2240

novalux
ITALIAN LIGHTING DESIGN SINCE 1948



KIT ALIMENTAZIONE L3000 5P BIA

108922.01



KIT ALIMENTAZIONE L3000 5P CAF

108922.20



KIT ALIMENTAZIONE L1200 5P CAF

108921.20



Novalux S.r.l. via Marzabotto, 2 40050 Funo di Argelato (BO) Italia
Tel: +39 051 860558 · Fax +39 051 6647859 · Correo electrónico: info@novalux.it · Número IVA 00536541204 · novalux.com
Empresa sujeta a la gestión y coordinación de SLV GmbH

Esta ficha de datos técnica es propiedad de Novalux S.r.l., todos los derechos reservados. Novalux S.r.l. se reserva el derecho a efectuar cambios sin aviso previo.
Última actualización: 10/6/2026, 02:00:15