

# HERO B

108717.21 + 108912.99

HERO B: 67W 4K 1680 CAP + HERO: DIFF.MICROPRISM. PER 1680

**novalux**  
ITALIAN LIGHTING DESIGN SINCE 1948

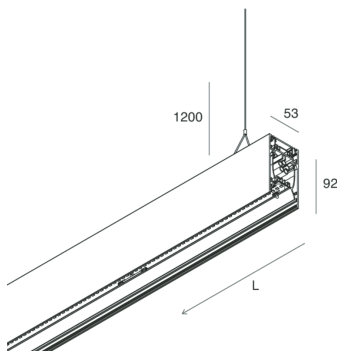
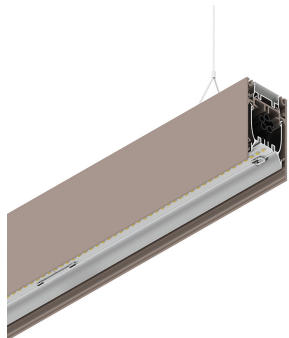

## Características

Uso: Interior  
Tipo de instalación: COLGANTE  
Emisión: DIRECTA/INDIRECTA  
Ópticas: MICROPRISMÁTICA  
Color: CAPPUCCINO  
Atenuación: ON/OFF  
Emergencia: NO  
L: 1680mm  
A: 53mm  
H: 92mm  
Fabricado en: ITALY  
Garantía: 5 años  
Peso: 6kg

## Datos técnicos

Potencia de entrada de la luminaria: 74.9W  
Flujo luminoso luminaria: 7242lm  
Flujo luminoso indirecto: 3710lm  
IP: 40  
Clase de aislamiento: I  
Nº driver por producto: 2  
Tensión de alimentación: 220-240V 50/60Hz  
Índice de Deslumbramiento Unificado: <19  
SELV: Si

## Sorgente

Fuente de iluminación: LED  
Fuente de energía: 67W  
Temperatura de color: 4000K  
ICR: >90  
Tolerancia del color: 3 Step MacAdam  
Vida útil LED: 50000h L80 B20

## Conformidad

CEI EN 60598-1:2021 + A11:2023, CEI EN 60598-2-1:2022

## Norme

Riesgo fotobiológico: GRUPO DE RIESGO 0 Dispositivo certificado en el GRUPO EXENTO, de conformidad con CEI EN 62471:2010-01, IEC TR 62778:2014.  
Criterios Ambientales Mínimos para la construcción: Conformidad con el Decreto Ministerial de Criterios Ambientales Mínimos para la Construcción de 23 de junio de 2022 n 256 de la legislación italiana.

## Luminancia media

Límite de luminancia en entornos con pantallas de visualización: Menos de 3000 cd/m<sup>2</sup> para ángulos de elevación > 65° (según EN 12464-1:2011).

[Ver más información de producto](#)



Novalux S.r.l. via Marzabotto, 2 40050 Funo di Argelato (BO) Italia  
Tel: +39 051 860558 · Fax +39 051 6647859 · Correo electrónico: info@novalux.it · Número IVA 00536541204 · novalux.com  
Empresa sujeta a la gestión y coordinación de SLV GmbH

Esta ficha de datos técnica es propiedad de Novalux S.r.l., todos los derechos reservados. Novalux S.r.l. se reserva el derecho a efectuar cambios sin aviso previo.  
Última actualización: 5/4/2025, 00:11:32

# HERO B

108717.21 + 108912.99

HERO B: 67W 4K 1680 CAP + HERO: DIFF.MICROPRISM. PER 1680

**novalux**  
ITALIAN LIGHTING DESIGN SINCE 1948



## Características

Uso: Interior  
Ópticas: MICROPRISMÁTICA  
L: 1680mm  
A: 48mm  
H: 6mm  
Fabricado en: ITALY  
Garantía: 5 años  
Peso: 0.4kg

## Datos técnicos

IP: 40  
Índice de Deslumbramiento Unificado: <19

## Luminancia media

Límite de luminancia en entornos con pantallas de visualización: Menos de 3000 cd/m<sup>2</sup> para ángulos de elevación > 65° (según EN 12464-1:2011).

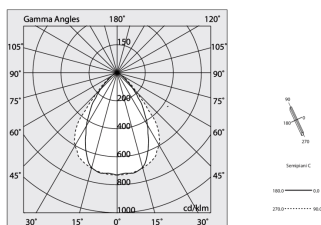

Novalux S.r.l. via Marzabotto, 2 40050 Funo di Argelato (BO) Italia  
Tel: +39 051 860558 · Fax +39 051 6647859 · Correo electrónico: info@novalux.it · Número IVA 00536541204 · novalux.com  
Empresa sujeta a la gestión y coordinación de SLV GmbH

Esta ficha de datos técnica es propiedad de Novalux S.r.l., todos los derechos reservados. Novalux S.r.l. se reserva el derecho a efectuar cambios sin aviso previo.  
Última actualización: 5/4/2025, 00:11:32







# HERO B

108717.21 + 108912.99

HERO B: 67W 4K 1680 CAP + HERO: DIFF.MICROPRISM. PER 1680

**novalux**  
ITALIAN LIGHTING DESIGN SINCE 1948

## ACCESORIOS ADICIONALES

	HERO B: MOD.CIECO 250 CAP	1087A3.21
	HERO B: COPPIA TESTATE CAP	1087B1.21
	HERO B: MOD.CIECO 1120 CAP	1087A6.21
	HERO B: MOD.CIECO ANG.SX 150 CAP	1087A4.21
	HERO B: MOD.CIECO ANG.DX 150 CAP	1087A5.21
	HERO B: MOD.CIECO 1680 CAP	1087A8.21
	HERO B: MOD.CIECO 1400 CAP	1087A7.21

## ACCESORIOS DE MONTAJE

	HERO B: KIT COPPIA CAVI SOSP. 5 M	1087B2.99
	KIT ALIMENTAZIONE L1200 3P CAP	108919.21
	KIT ALIMENTAZIONE L1200 3P BIA	108919.01
	KIT ALIMENTAZIONE L3000 3P CAP	108920.21



Novalux S.r.l. via Marzabotto, 2 40050 Funo di Argelato (BO) Italia  
Tel: +39 051 860558 · Fax +39 051 6647859 · Correo electrónico: info@novalux.it · Número IVA 00536541204 · novalux.com  
Empresa sujeta a la gestión y coordinación de SLV GmbH

Esta ficha de datos técnica es propiedad de Novalux S.r.l., todos los derechos reservados. Novalux S.r.l. se reserva el derecho a efectuar cambios sin aviso previo.  
Última actualización: 5/4/2025, 00:11:32

# HERO B

108717.21 + 108912.99

HERO B: 67W 4K 1680 CAP + HERO: DIFF.MICROPRISM. PER 1680

**novalux**  
ITALIAN LIGHTING DESIGN SINCE 1948



KIT ALIMENTAZIONE L3000 3P BIA

**108920.01**



Novalux S.r.l. via Marzabotto, 2 40050 Funo di Argelato (BO) Italia  
Tel: +39 051 860558 · Fax +39 051 6647859 · Correo electrónico: info@novalux.it · Número IVA 00536541204 · novalux.com  
Empresa sujeta a la gestión y coordinación de SLV GmbH

Esta ficha de datos técnica es propiedad de Novalux S.r.l., todos los derechos reservados. Novalux S.r.l. se reserva el derecho a efectuar cambios sin aviso previo.

Última actualización: 5/4/2025, 00:11:32